



ДЛЯ ОПТИМАЛЬНЫХ РЕЗУЛЬТАТОВ

Благодарим Вас за выбор данного продукта AEG. Этот продукт будет безупречно служить Вам долгие годы – ведь мы создали его с помощью инновационных технологий, которые облегчат Вашу жизнь и создадут качества, которые Вы не найдете в привычных приборах. Потратьте немного времени на чтение, чтобы получить максимальную пользу от своей покупки.

АКСЕССУАРЫ И РАСХОДНЫЕ МАТЕРИАЛЫ

В интернет-магазине AEG Вы сможете найти все необходимое для того, чтобы все ваши приборы AEG сверкали чистотой и радовали Вас безотказной работой. Помимо этого, здесь Вы найдете широкий выбор аксессуаров, разработанных и изготовленных по самым высоким стандартам, какие только можно представить – от профессиональной кухонной посуды до лотков для хранения ножей, от держателей бутылок до мешков для деликатного белья...



Посетите Интернет-магазин по адресу
www.aeg.com/shop

СОДЕРЖАНИЕ

- 4 Сведения по технике безопасности
- 6 Описание изделия
- 7 Панель управления
- 10 Первое использование
- 10 Персонализация
- 11 Ежедневное использование
- 17 Программы стирки
- 22 Полезные советы
- 24 Уход и очистка
- 29 Что делать, если ...
- 34 Технические данные
- 34 Показатели потребления
- 35 Установка
- 39 Подключение к электросети
- 40 Охрана окружающей среды

В данном руководстве по эксплуатации используются следующие символы:



Важная информация по обеспечению личной безопасности и предотвращению повреждений прибора.



Общая информация и рекомендации



Информация по защите окружающей среды

Право на изменения сохраняется <http://rembitteh.ru/>



СВЕДЕНИЯ ПО ТЕХНИКЕ БЕЗОПАСНОСТИ



Внимательно прочитайте и сохраните для консультаций в будущем.

- Безопасность Вашего прибора соответствует действующим промышленным стандартам и требованиям законодательства в отношении безопасности приборов. Тем не менее, как изготовители, мы считаем своим долгом дать следующие указания по безопасности.
- Очень важно, чтобы настоящее руководство хранилось у пользователя машины для консультаций в будущем. В случае продажи или передачи данного электробытового прибора другому лицу или, если при переезде на новое место жительства прибор остается по старому адресу, обеспечьте передачу руководства вместе с прибором его новому владельцу с тем, чтобы он мог ознакомиться с правилами его эксплуатации и соответствующими предупреждениями.
- **НЕОБХОДИМО** внимательно ознакомиться с ними перед тем, как приступить к установке и эксплуатации машины.
- Перед первым включением стиральной машины проверьте ее на отсутствие повреждений, вызванных транспортировкой. Никогда не подключайте к инженерным сетям поврежденную машину. При обнаружении каких-либо повреждений обращайтесь к поставщику.
- Если доставка машины произведена зимой при отрицательных температурах: Перед первым включением стиральной машины дайте ей постоять при комнатной температуре в течение 24 часов.

Общие правила техники безопасности

- Опасно изменять технические характеристики изделия или каким-либо образом модифицировать его.
- При стирке с высокой температурой стекло дверцы может сильно нагреваться. Не касайтесь его!
- Следите за тем, чтобы домашние животные и дети не забирались в барабан. Во избежание этого проверяйте барабан перед использованием машины.
- Не допускайте попадания в машину твердых острых предметов, таких как монеты, булавки, заколки, винтики, камни и т.д., так как они могут привести к ее серьезному повреждению.
- Используйте только рекомендованное количество смягчителя тканей и моющего средства. При применении чрезмерного количества моющего средства возможно повреждение ткани. См. рекомендации изготовителя относительно количества моющих средств.
- Мелкие предметы, такие как носки, носовые платки, пояса и т.д., следует помещать в специальные мешки для стирки или наволочку, иначе во время стирки они могут застрять между баком и барабаном.
- Не стирайте в машине изделия с пластинами из китового уса, одежду с необработанными краями и рваную одежду.

- После использования и перед чисткой и техобслуживанием машины всегда отключайте ее от электросети и закрывайте кран подачи воды.
- Ни при каких обстоятельствах не пытайтесь отремонтировать машину самостоятельно. Ремонт, выполненный неопытными лицами, может привести к серьезной неисправности или травме. Обращайтесь в местный сервисный центр. Всегда настаивайте на использовании оригинальных запчастей.

Установка

- Этот прибор тяжелый. Будьте осторожны при его перемещении.
- При распаковке прибора убедитесь в том, что он не поврежден. В случае сомнений не пользуйтесь им, а обратитесь в сервисный центр.
- Перед началом эксплуатации машины следует удалить всю упаковку и снять транспортировочные болты. В противном случае возможно серьезное повреждение изделия и другого имущества. См. соответствующий раздел в руководстве пользователя.
- После установки прибора убедитесь, что он не стоит на сливном или наливном шланге и что верхняя крышка не прижимает сетевой шнур к стене.
- Если машина устанавливается на ковровом покрытии, необходимо отрегулировать ножки таким образом, чтобы обеспечить свободную циркуляцию воздуха под машиной.
- После установки обязательно убедитесь в отсутствии утечки воды из шлангов и соединительных элементов.
- Если прибор установлен в помещении, температура в котором может опускаться ниже нуля, ознакомьтесь с разделом "Опасность замерзания".
- Все сантехнические работы, необходимые для установки данного прибора, должны выполняться квалифицированным сантехником или компетентным специалистом.
- Все работы по электрическому подключению, необходимые для установки данного прибора, должны выполняться квалифицированным электриком или компетентным специалистом.

Эксплуатация

- Данный прибор предназначен только для бытового применения. Он не должен использоваться в целях, отличных от тех, для которых он предназначен.
- Стирайте только те изделия, которые предназначены для машинной стирки. Следуйте инструкциям, указанным на этикетке каждой вещи.
- Не перегружайте прибор. См. таблицу программ стирки.
- Перед стиркой проверьте, чтобы все пуговицы и застёжки-молнии на одежде были застегнуты, а в карманах ничего не было. Не стирайте в машине сильно поношенную или рваную одежду; удаляйте пятна краски, чернил, ржавчины и травы перед стиркой. НЕЛЬЗЯ стирать в машине бюстгалтеры с проволочным каркасом.
- Не следует стирать в машине вещи, испачканные летучими жидкостями наподобие бензина. Если такие летучие жидкости использовались для чистки одежды, необходимо полностью удалить их с нее перед тем, как класть вещи в машину.
- Никогда не тяните за кабель, чтобы вынуть сетевой шнур из розетки; всегда беритесь за саму вилку.

- Ни в коем случае не эксплуатируйте прибор в случае повреждения сетевого шнура или таких повреждений панели управления, рабочего стола или основания, которые открывают доступ во внутреннюю часть стиральной машины.

Защита от детей

- Данное устройство не предназначено для эксплуатации лицами (включая детей) с ограниченными физическими, сенсорными или умственными способностями, а также не обладающими достаточным опытом или знаниями без присмотра или под руководством лица, отвечающего за их безопасность.
- Необходимо присматривать за детьми и не разрешать им играть с данным устройством.
- Упаковочные материалы (например, полиэтиленовая пленка, пенопласт) могут быть опасными для детей - они могут стать причиной удушья при попадании в дыхательные пути! Храните их вне досягаемости детей.
- Храните все моющие средства в надежном месте, недоступном для детей.
- Следите за тем, чтобы дети и домашние животные не забирались внутрь барабана. Чтобы предотвратить возможность запертия внутри барабана детей или домашних животных, в машине предусмотрено специальное устройство. Чтобы включить его, поверните по часовой стрелке кнопку с внутренней стороны дверцы (не нажимая ее) так, чтобы паз пришел в горизонтальное положение. При необходимости используйте для этого монету. Чтобы отключить это устройство и закрыть дверцу, поверните кнопку против часовой стрелки так, чтобы паз оказался в вертикальном положении.

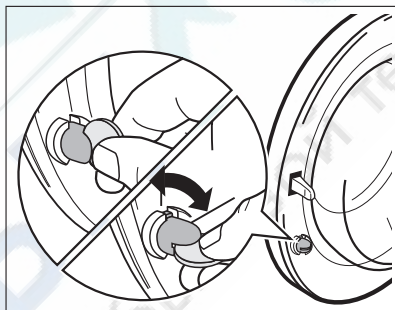

ОПИСАНИЕ ИЗДЕЛИЯ

Ваш новый прибор удовлетворяет всем современным требованиям, предъявляемым к эффективной стирке белья, при низком расходе воды, энергии и моющих средств. Система с ECO-клапаном обеспечивает полное использование мощного средства и уменьшает потребление воды, способствуя экономии энергии.

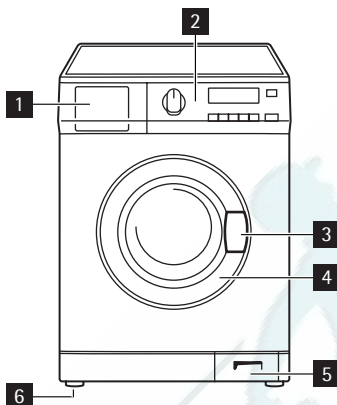

- 1** Дозатор моющих средств
- 2** Панель управления
- 3** Ручка для открывания дверцы
- 4** Табличка технических данных
- 5** Фильтр сливного насоса
- 6** Регулируемые ножки

Дозатор моющих средств

☐ Отделение для моющего средства, используемого на этапе предварительной стирки или выведения пятен.

Моющее средство для предварительной стирки добавляется в начале выполнения программы стирки.

Пятновыводитель добавляется на **этапе выведения пятен** в ходе основной стирки.

☐ Отделение для порошкового или жидкого моющего средства, используемого при **основной стирке**.

☼ Отделение для **жидких добавок** (смягчителя тканей, крахмала).

При дозировке моющих средств и добавок руководствуйтесь указаниями изготовителя и не превышайте отметку **"MAX"** на стенке дозатора. Смягчитель тканей или крахмальные добавки необходимо заливать в отделение дозатора перед запуском программы стирки.

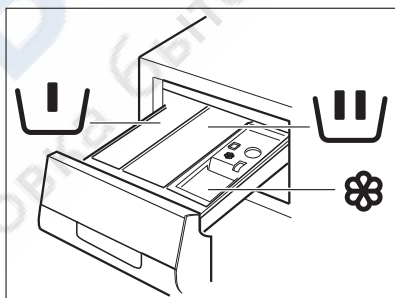

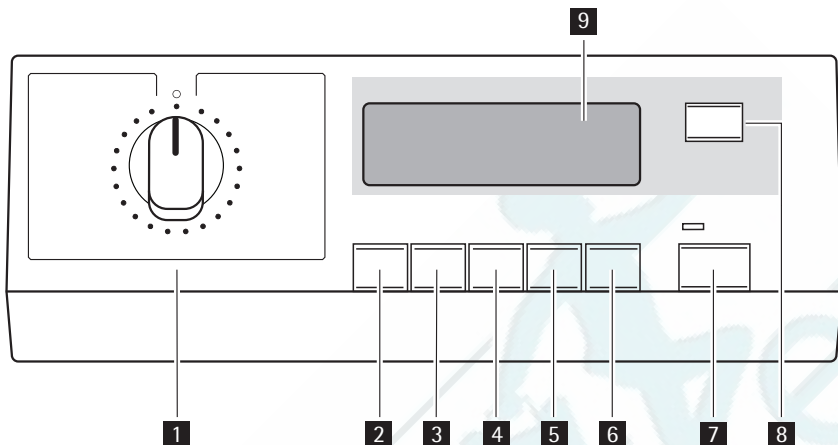

ПАНЕЛЬ УПРАВЛЕНИЯ

- i** На рисунке показана панель управления. На нем представлены селектор программ, различные кнопки и дисплей. Они представлены соответствующими цифрами на следующих страницах.









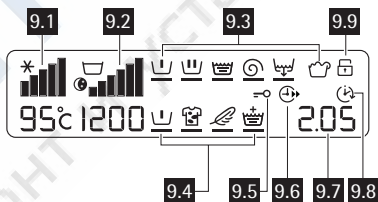

- 1** Селектор программ
- 2** Кнопка выбора температуры (**ТЕМП.**)
- 3** Кнопка снижения скорости отжима (**ОТЖИМ**)
- 4** Кнопка ФУНКЦИЯ (**ФУНКЦИЯ**)
- 5** Кнопка ОК (**ОК**)
- 6** Кнопка ЭКОНОМИЯ ВРЕМЕНИ (**ВРЕМЯ**)
- 7** Кнопка СТАРТ/ПАУЗА (**СТАРТ/ПАУЗА**)
- 8** Кнопка ОТСРОЧКА СТАРТА (**ОТСРОЧКА СТАРТА**)
- 9** Дисплей

Символы:

-  ручная стирка;
-  защита от детей.

Дисплей





- 9.1** - Индикатор температуры и символ **ХОЛОДНОЙ СТИРКИ** ❄
- 9.2** - Индикатор скорости отжима, значки дополнительных функций «ОСТАНОВКА С ВОДОЙ В БАКЕ»  и «НОЧНОЙ ЦИКЛ» 
- 9.3** - Дисплей хода выполнения программы **ПРЕДВАРИТЕЛЬНАЯ СТИРКА** , **ОСНОВНАЯ СТИРКА** , **ПОЛОСКАНИЕ** , **ОТЖИМ** , **СЛИВ** , **ПЕРЕДОЗИРОВАНИЕ** 

- Дисплей хода выполнения программы показывает различные этапы выбранной программы стирки.
- Во время цикла стирки под символом, соответствующим текущей фазе выполняемой программы, мигает черная черточка. По окончании каждой фазы стирки черная черточка под соответствующим символом начинает гореть постоянным светом.



Если по окончании программы на дисплее высвечивается символ «ПЕРЕДОЗИРОВАНИЕ», это означает, что было использовано слишком много моющего средства.

9.4 - Дополнительные функции: ПРЕДВАРИТЕЛЬНАЯ СТИРКА , ВЫВЕДЕНИЕ ПЯТЕН , ЩАДЯЩАЯ СТИРКА , ДОПОЛНИТЕЛЬНОЕ ПОЛОСКАНИЕ 

9.5 - Символ «ДВЕРЦА»  - (дверца заблокирована)

- Этот символ указывает, можно ли открыть дверцу:
 - символ горит: дверцу открывать нельзя. Прибор выполняет программу стирки.
 - символ не горит: дверцу можно открывать. Программа стирки закончилась.

9.6 - Символ дополнительной функции «ЭКОНОМИЯ ВРЕМЕНИ» 

9.7 - На дисплее выводится следующая информация:

- Продолжительность выбранной программы
 - После выбора программы на дисплее выводится ее продолжительность в часах и минутах (например, **2:05**). Продолжительность выбранной программы стирки рассчитывается автоматически на основании максимальной загрузки, предусмотренной для каждого типа ткани.
 - После запуска программы на дисплее ежеминутно обновляется время, оставшееся до ее окончания.
- Задержка пуска
 - Выбранное значение задержки пуска (максимум 20 часов), заданное с помощью соответствующей кнопки, будет высвечиваться на дисплее в течение 3 секунд (например, **90'**); затем дисплей вернется в режим индикации продолжительности ранее выбранной программы.
 - На дисплее появится символ функции «ЗАДЕРЖКА ПУСКА».
 - Индикация оставшегося времени задержки будет изменяться с шагом 1 час до тех пор, пока эта величина не дойдет до 1 часа. После этого она будет изменяться ежеминутно.
- Неверный выбор дополнительной функции
 - В случае выбора функции, несовместимой с выбранной программой стирки, на дисплее в течение примерно 2 секунд будет высвечиваться сообщение **Err**, а также начнет мигать желтый индикатор кнопки **7**.
- Коды неисправностей
 - В случае какой-либо неисправности на дисплее может появиться соответствующий код, например, **E20** (см. раздел «Что делать, если...»).
- Завершение программы
 - По окончании программы на дисплее мигает ноль **0**, а символ ДВЕРЦЫ гаснет - это означает, что теперь можно открыть дверцу.

9.8 - символ «ЗАДЕРЖКА ПУСКА» 

9.9 символ «ЗАЩИТА ОТ ДЕТЕЙ» 

ПЕРВОЕ ИСПОЛЬЗОВАНИЕ



- Убедитесь в том, что подключение машины к электросети, водопроводу и канализации выполнено в соответствии с инструкциями по установке.
- Достаньте из барабана полистироловый блок и другие предметы.
- Чтобы включить ЭКО-клапан, налейте 2 литра воды в отсек основной стирки [Ш] дозатора моющих средств. Затем, чтобы очистить бак и барабан от остатков производства, запустите (без белья) цикл стирки изделий из хлопка при максимальной температуре. Насыпьте половину мерки моющего средства в дозатор для основной стирки и запустите машину.

ПЕРСОНАЛИЗАЦИЯ

Звуковая сигнализация

Машина оборудована устройством звуковой сигнализации, срабатывающим в следующих случаях:

- по окончании цикла;
- в случае каких-либо неисправностей.

При одновременном нажатии кнопок **3** и **4** и удерживании их нажатыми в течение примерно 6 секунд устройство звуковой сигнализации отключается (звуковой сигнал будет подаваться только в случае неисправности). При повторном нажатии этих двух кнопок устройство звуковой сигнализации включается снова.

Защита от детей

Данная дополнительная функция позволяет вам оставлять машину без присмотра, не беспокоясь о том, что дети могут повредить ее или сами получить травму.

Эта функция остается включенной также и в том случае, если стиральная машина не работает.

Для включения или отключения этой функции одновременно нажмите и удерживайте в течение примерно 6 секунд кнопки **4** и **5** до тех пор, пока на дисплее не высветится или не погаснет символ функции "Замок от детей".

Существует два различных способа установки этой дополнительной функции:

- До нажатия кнопки **7**: при этом запуск машины будет невозможен.
- после нажатия кнопки **7**: при этом станет невозможным изменение какой-либо программы или дополнительной функции.

ЕЖЕДНЕВНОЕ ИСПОЛЬЗОВАНИЕ

Загрузка белья

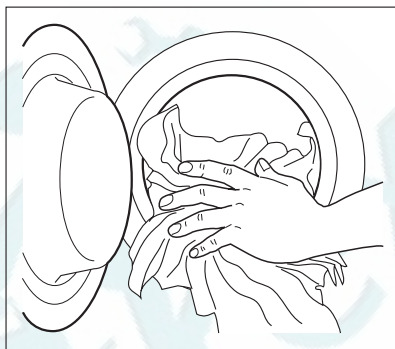

1. Откройте дверцу, аккуратно потянув ее за ручку. Положите белье в барабан по одной вещи, стараясь при этом максимально расправить каждую вещь.
2. Плотно закройте дверцу. При этом должен быть слышен щелчок.

Внимание! Следите за тем, чтобы белье не попало в стык между дверцей и резиновой прокладкой.



Дозирование моющего средства и смягчителя тканей

Ваша новая стиральная машина специально разработана для обеспечения сниженного расхода воды, энергии и моющих средств.

1. Вытяните до упора дозатор моющих средств. Отмерьте нужное количество моющего средства, внесите его в отделение основной стирки дозатора  и, если вы хотите выполнить **предварительную стирку** или **выведение пятен**, внесите моющее средство или пятновыводитель в отделение, помеченное символом .
2. При наличии такой необходимости поместите смягчитель ткани в отделение дозатора, помеченное символом  (не превышая отметку **MAX**). Осторожно закройте дозатор моющих средств.

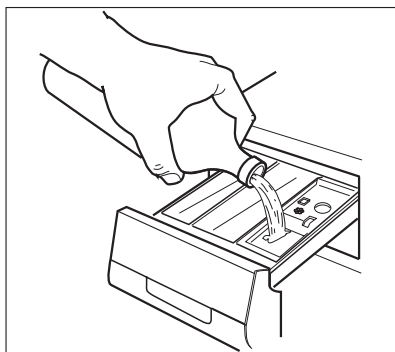
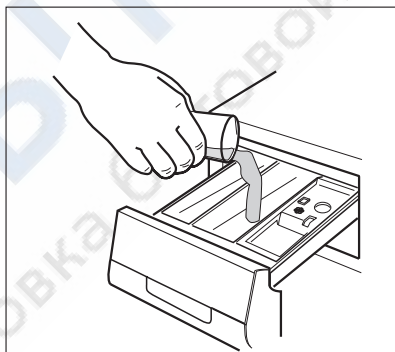



Выбор нужной программы с помощью селектора программ (1)

Вы можете выбрать подходящую программу для любого типа белья, руководствуясь описанием, приведенным в таблицах программ стирки (см. "Программы стирки").

Поверните селектор программ на нужную программу. Селектор программ определяет тип стирки (например, уровень воды, движение барабана, количество полосканий) и температуру воды в зависимости от типа стираемого белья.

Индикатор, встроенный в кнопку **7**, начнет мигать, а на дисплее высветится продолжительность выбранной программы.

Селектор программ можно поворачивать как по часовой, так и против часовой стрелки. Положение  соответствует отмене программы/выключению машины.

По окончании программы селектор программ следует повернуть в положение  для выключения машины.

-  Если во время выполнения той или иной программы вы установите селектор программ в положение, соответствующее другой программе, желтый индикатор кнопки **7** мигнет 3 раза, а на дисплее появится сообщение **Err**, указывающее на неверную операцию. При этом машина не будет выполнять вновь выбранную программу.

Выбор нужной ТЕМПЕРАТУРЫ (кнопка 2)

-  При выборе той или иной программы прибор автоматически предлагает заданную по умолчанию температуру стирки, предусмотренную для данной программы.

Нажимайте на эту кнопку для увеличения или уменьшения температуры, если вы хотите, чтобы стирка белья выполнялась при температуре воды, отличной от предложенной машиной.

Символом холодной стирки является -- ().

-  Значения максимальной и минимальной допустимой температуры воды для стирки см. в разделе "Программы стирки".

Выбор скорости отжима и дополнительной функции **НОЧНОЙ ЦИКЛ** или **ОСТАНОВКА С ВОДОЙ В БАКЕ** (кнопка 3)

-  При выборе программы прибор автоматически предлагает максимальную скорость отжима, предусмотренную для этой программы.

Если требуется, чтобы белье отжималось со скоростью, отличной от скорости, предложенной стиральной машиной, то для изменения скорости отжима следует нажать эту кнопку нужное количество раз.

ОСТАНОВКА С ВОДОЙ В БАКЕ: при выборе этой функции вода после последнего полоскания не сливается, чтобы предотвратить образование складок на белье. По окончании программы на дисплее высвечиваются  и символ функции "ОСТАНОВКА С ВОДОЙ В БАКЕ", символ ДВЕРЦЫ продолжает гореть (дверца заблокирована), индикатор, встроенный в кнопку **7**, гаснет, а дверца остается заблокированной, указывая на то, что перед тем, как открыть ее, необходимо слить воду.

НОЧНОЙ ЦИКЛ: при выборе этой функции вода после последнего полоскания не сливается для предотвращения образования складок на белье. Так как все фазы отжима отменяются, этот цикл стирки совсем бесшумный и может использоваться ночью или

когда действует более низкий тариф на электроэнергию. В некоторых программах при полосканиях будет использовано большее количество воды. По окончании программы на дисплее высвечиваются  и символ функции "ОСТАНОВКА С ВОДОЙ В БАКЕ", символ ДВЕРЦЫ продолжает гореть (дверца заблокирована), индикатор, встроенный в кнопку **7**, гаснет, а дверца остается заблокированной, указывая на то, что перед тем, как открыть ее, необходимо слить воду

Для слива воды выполните указания, приведенные в Главе "Окончание выполнения программы".

Кнопки дополнительных функций

В зависимости от программы возможно сочетание различных дополнительных функций.



ВНИМАНИЕ!

Не все дополнительные функции совместимы друг с другом. Символы несовместимых функций исчезают дисплея.

В случае выбора дополнительной функции, несовместимой с выбранной программой стирки или другой дополнительной функцией на дисплее в течение нескольких секунд высвечивается сообщение **Err**, а также начинает мигать желтый индикатор, встроенный в кнопку **7**.

Дополнительные функции следует выбирать после выбора программы стирки, но до нажатия кнопки **7**. Нажмите кнопку **4**: На дисплее высветятся символы всех дополнительных функций.

Для прокрутки всех доступных дополнительных функций нажимайте кнопку **4**. На дисплее по одному будут мигать соответствующие символы.

Нажмите кнопку **5** для включения выбранной функции и подтверждения вашего выбора. Под выбранным символом появится черная черточка, указывающая на включение соответствующей дополнительной функции. Для отмены этой дополнительной функции нажмите ту же самую кнопку.

Через несколько секунд после выбора дополнительных функций дисплей вернется к первоначальному состоянию. Выбранные дополнительные функции появляются на дисплее.



О совместимости программ стирки с различными дополнительными функциями см. в разделе "Программы стирки".

Дополнительная функция "ПРЕДВАРИТЕЛЬНАЯ СТИРКА"

Выбирайте эту функцию в том случае, когда перед основной стиркой вы хотите провести предварительную стирку белья при 30°C. Предварительная стирка завершается коротким отжимом в программах для хлопка и синтетики, а в программах для деликатных тканей выполняется только слив.

На дисплее появится соответствующий символ.

Эта функция рекомендуется для стирки сильно загрязненного белья.

Дополнительная функция "УДАЛЕНИЕ ПЯТЕН"

Выбирайте эту функцию для обработки сильно загрязненного или имеющего пятна белья пятновыводителем (увеличенное время основной стирки со стадией оптимизированного удаления пятен). На дисплее появится соответствующий символ.

Эта функция **недоступна** при температуре стирки меньше 40°C.

Если нужно выполнить какую-либо программу с функцией выведения пятен, засыпьте пятновыводитель в отделение для пятновыводителя .

Дополнительная функция "ЩАДЯЩАЯ СТИРКА"

При выборе этой дополнительной функции интенсивность стирки будет уменьшена. Машина выполнит одно дополнительное полоскание в программах стирки хлопка и синтетики. На дисплее появится соответствующий символ.

Эту функцию нельзя выбрать вместе с функцией "Дополнительное полоскание".

Эта функция рекомендуется для стирки линяющего цветного белья, а также белья, часто подвергающегося стирке.

Функция "ДОПОЛНИТЕЛЬНОЕ ПОЛОСКАНИЕ"

Данная машина специально разработана для обеспечения экономии воды. Однако при стирке одежды, используемой людьми с очень чувствительной кожей (испытывающими аллергию к мощным средствам), может потребоваться полоскание белья дополнительным количеством воды (дополнительное полоскание). При выборе этой функции для заданной программы стирки на дисплее появляется соответствующий символ.

Если вы хотите, чтобы эта функция была включена постоянно, одновременно нажмите кнопки **2** и **3** и удерживайте их нажатыми в течение нескольких секунд. На дисплее появится соответствующий символ. Если вы хотите отменить эту функцию, нажмите эти же кнопки и держите их нажатыми до тех пор, пока с дисплея не исчезнет ее символ.

Выбор дополнительной функции ЭКОНОМИЯ ВРЕМЕНИ (кнопка 6)

Эта функция позволяет изменять время стирки, автоматически предлагаемое машиной.

С помощью этой кнопки можно выбрать одну из следующих дополнительных функций: **ЕЖЕДНЕВНАЯ СТИРКА**: при однократном нажатии кнопки **6** на дисплее высвечивается соответствующий символ, а продолжительность стирки уменьшается до величины, соответствующей ежедневной стирке слабозагрязненного белья. На дисплее выводится сокращенное время стирки.

УКОРОЧЕННЫЙ ЦИКЛ: при двукратном нажатии кнопки **6** на дисплее высвечивается соответствующий символ, а продолжительность стирки уменьшается до величины, соответствующей стирке слабозагрязненного белья или одежды, ношенной в течение непродолжительного времени. На дисплее выводится сокращенное время стирки.

Использование кнопки "СТАРТ/ПАУЗА" (кнопка 7)

Чтобы начать выполнение выбранной программы, нажмите кнопку **7**, при этом перестанет мигать соответствующий красный индикатор.

На дисплее высветится символ "ДВЕРЦА", указывая, что машина начала работу и дверца заблокирована.

Для прерывания выполняемой программы нажмите кнопку **7**: начнет мигать соответствующий красный индикатор.

Для возобновления работы программы с того момента, на котором она была прервана, снова нажмите кнопку **7**. Если вы выбрали отсрочку пуска, стиральная машина начнет обратный отсчет времени, остающегося до начала запуска программы.

В случае выбора неправильной функции желтая индикаторная лампочка, встроенная в кнопку **7**, мигнет 3 раза, а на дисплее в течение нескольких секунд будет высвечиваться сообщение **Err**.

Выбор дополнительной функции ЗАДЕРЖКА ПУСКА (кнопка 8)

Если требуется задержать пуск программы, **перед запуском программы** нажимайте эту кнопку до тех пор, пока на дисплее не высветится нужное время отсрочки.

На дисплее появится соответствующий символ. Эта кнопка позволяет задержать пуск на 30, 60, 90 минут, 2 часа и дольше, максимум до 20 часов, с шагом в 1 час.

Значение выбранной отсрочки будет высвечиваться на дисплее в течение примерно 3 секунд, после чего он вернется к индикации продолжительности выбранной программы.

Эту функцию необходимо выбрать после установки программы, но до нажатия кнопки **7**.

Вы можете изменить время отсрочки пуска или вообще отменить ее в любой момент до нажатия кнопки **7**.

Во время действия задержки пуска дверца будет заблокирована. Если необходимо добавить белье в течение времени отсрочки старта, нажмите кнопку **7**, чтобы установить машину на паузу. После того как с дисплея исчезнет символ дверцы, ее можно открыть. Доложите белье, закройте дверцу и снова нажмите кнопку **7**.

Выбор задержки пуска.

- Выберите программу и нужные дополнительные функции.
- Выберите задержку пуска.
- Нажмите кнопку **7**; прибор начнет обратный отсчет с шагом индикации в один час. Программа будет запущена по истечении выбранного времени задержки.

Отмена задержки пуска

- Установите машину на ПАУЗУ, нажав кнопку **7**;
- Нажимайте кнопку **8** до тех пор, пока на дисплее не высветится символ  ;
- снова нажмите кнопку **7** для запуска программы.



Заданное значение задержки пуска можно изменить только после повторного выбора программы стирки.

Выбрать функцию "Задержка пуска" нельзя в том случае, если задана программа "Слив".

Изменение дополнительной функции или выполняемой программы

Некоторые функции можно изменить до того, как программа приступила к их выполнению. Перед внесением в программу любых изменений необходимо установить машину в паузу, нажав кнопку **7**.

Изменить текущую программу можно только путем **ее отмены**. Для этого поверните селектор программ на , а затем - на новую программу. Запустите новую программу, снова нажав кнопку **7**. При этом вода из бака сливаться не будет.

Прерывание программы

Для прерывания выполняемой программы нажмите кнопку **7**, при этом начнет мигать соответствующий индикатор. Для возобновления выполнения программы нажмите эту кнопку еще раз.

Отмена программы

Поверните селектор программ в положение  для отмены выполняемой программы. Теперь можно выбрать новую программу.

Открытие дверцы после начала выполнения программы

Сначала установите машину в паузу, нажав кнопку **7**.

- Если символ "ДВЕРЦА" погас, дверцу можно открыть;
- Если символ "ДВЕРЦА" не гаснет, это означает, что машина уже выполняет нагрев воды, или что уровень воды выше нижнего края дверцы. В этом случае дверцу открыть нельзя;
- Если дверца не открывается, но открыть ее необходимо, вам придется выключить машину, повернув селектор программ на . Через несколько минут дверцу можно будет открыть (**при этом обращайтесь внимание на уровень воды и температуру!**);

После закрытия дверцы необходимо снова выбрать программу стирки и нажать кнопку **7**.



Окончание программы

Машина останавливается автоматически, при этом индикатор, встроенный в кнопку **7** гаснет, на дисплее начинает мигать , и в течение нескольких минут подается звуковой сигнал.

Если выбрана программа или дополнительная функция, после окончания которой слив воды из барабана не происходит.

До момента слива воды барабан продолжает вращаться с периодическими паузами.

Для слива воды следуйте приведенным ниже указаниям:



- Поверните селектор программ, установив его в положение .
- Выберите программу «СЛИВ» или «ОТЖИМ».
- При необходимости уменьшите скорость отжима с помощью соответствующей кнопки.
- Нажмите на кнопку **7**.
- По окончании программы на дисплее отображается мигающий символ . Символ «ДВЕРЦА» исчезает с дисплея, и дверцу можно открыть.



Поверните селектор программ в положение  для выключения машины. Достаньте белье из барабана и убедитесь, что он пуст.





Если новой стирки не планируется, закройте водопроводный кран. Чтобы предотвратить образование плесени и неприятных запахов, оставьте дверцу открытой.









Режим ожидания : Спустя несколько минут после окончания программы включается режим экономии энергии. Снижается яркость дисплея. При нажатии любой кнопки прибор выходит из режима экономии энергии.







ПРОГРАММЫ СТИРКИ

| Программа Максимальная и минимальная температура Описание цикла Максимальная загрузка белья Тип белья | Дополнительные функции ¹⁾ | Дозатор моющих средств |
|---|--|--|
| <p>ХЛОПОК 95° - Холодная стирка Основная стирка - Полоскания - Продолжительный отжим Макс. загрузка 6 кг - Пониженная загрузка 3,5 кг Белый и цветной хлопок (с обычной степенью загрязнения).</p> | <p>СНИЖЕНИЕ СКОРОСТИ ОТЖИМА НОЧНОЙ ЦИКЛ ОСТАНОВКА С ВОДОЙ В БАКЕ ПРЕДВАРИТЕЛЬНАЯ СТИРКА ²⁾ ВЫВЕДЕНИЕ ПЯТЕН ³⁾ АНТИАЛЛЕРГЕННАЯ ДОПОЛНИТЕЛЬНОЕ ПОЛОСКАНИЕ ЭКОНОМИЯ ВРЕМЕНИ ⁴⁾</p> |  |
| <p>ДЕЗИНФЕКЦИЯ 60° Основная стирка - Полоскания - Продолжительный отжим Макс. загрузка 6 кг Данная программа предназначена для стирки белья из белого хлопка. Эта программа уничтожает микроорганизмы за счет стирки при 60°С и дополнительного полоскания. Для того чтобы сделать ее более эффективной, поместите в отделение дозатора для пятновыводителя специальную дезинфицирующую добавку и выберите дополнительную функцию "Выведение пятен".</p> | <p>СНИЖЕНИЕ СКОРОСТИ ОТЖИМА ОСТАНОВКА С ВОДОЙ В БАКЕ ПРЕДВАРИТЕЛЬНАЯ СТИРКА ²⁾ ВЫВЕДЕНИЕ ПЯТЕН</p> |  |

| Программа Максимальная и минимальная температура Описание цикла Максимальная загрузка белья Тип белья | Дополнительные функции ¹⁾ | Дозатор моющих средств |
|---|--|---|
| МИКС 40 - 60 40° Основная стирка - Полоскания - Продолжительный отжим Макс. загрузка 6 кг Белый и цветной хлопок Эту программу можно использовать для белья, которое в противном случае стиралось бы отдельно при температурах 40°С или 60°С. Таким образом, в данном случае вы можете полностью загрузить в барабан количество белья, соответствующее величине максимальной загрузки, с соответствующей экономией электроэнергии и воды. Вы получите такие же хорошие результаты, как в случае использования обычной программы при 60°С. | СНИЖЕНИЕ СКОРОСТИ ОТЖИМА НОЧНОЙ ЦИКЛ ОСТАНОВКА С ВОДОЙ В БАКЕ ПРЕДВАРИТЕЛЬНАЯ СТИРКА ²⁾ ВЫВЕДЕНИЕ ПЯТЕН АНТИАЛЛЕРГЕННАЯ ДОПОЛНИТЕЛЬНОЕ ПОЛОСКАНИЕ |  |
| ДЖИНСЫ 60° - Холодная стирка Основная стирка - Полоскания - Продолжительный отжим Макс. загрузка 2 кг С помощью этой программы можно стирать такие вещи, как брюки, рубашки или куртки из джинсовой ткани, а также трикотажные изделия, изготовленные из современных высокотехнологичных материалов (Функция "Дополнительное полоскание" включится автоматически). | СНИЖЕНИЕ СКОРОСТИ ОТЖИМА НОЧНОЙ ЦИКЛ ОСТАНОВКА С ВОДОЙ В БАКЕ ПРЕДВАРИТЕЛЬНАЯ СТИРКА ²⁾ |  |
| СИНТЕТИКА 60° - Холодная стирка Основная стирка - Полоскания - Короткий отжим Макс. загрузка 3 кг - Пониж. загрузка 1,5 кг Изделия из синтетических или смешанных тканей: нижнее белье, цветное белье, саморазглажающиеся кофточки, блузки. | СНИЖЕНИЕ СКОРОСТИ ОТЖИМА НОЧНОЙ ЦИКЛ ОСТАНОВКА С ВОДОЙ В БАКЕ ПРЕДВАРИТЕЛЬНАЯ СТИРКА ²⁾ ВЫВЕДЕНИЕ ПЯТЕН ³⁾ АНТИАЛЛЕРГЕННАЯ ДОПОЛНИТЕЛЬНОЕ ПОЛОСКАНИЕ ЭКОНОМИЯ ВРЕМЕНИ ⁴⁾ |  |

| <p>Программа Максимальная и минимальная температура Описание цикла Максимальная загрузка белья Тип белья</p> | <p>Дополнительные функции ¹⁾</p> | <p>Дозатор моющих средств</p> |
|---|--|---|
| <p>ЛЕГКАЯ ГЛАЖКА ПЛЮС 60° - Холодная стирка Основная стирка - Полоскания - Короткий отжим Макс. загрузка 1,5 кг Изделия из синтетической ткани, подлежащие щадящей стирке и отжиму. При выборе этой программы белье стирается и отжимается очень бережно во избежание образования складок. Это облегчает глажку. Кроме того, машина выполняет при этом дополнительные полоскания.</p> | <p>СНИЖЕНИЕ СКОРОСТИ ОТЖИМА ОСТАНОВКА С ВОДОЙ В БАКЕ ПРЕДВАРИТЕЛЬНАЯ СТИРКА ²⁾ ДОПОЛНИТЕЛЬНОЕ ПОЛОСКАНИЕ</p> |  |
| <p>ТОНКИЕ ТКАНИ 40° - Холодная стирка Основная стирка - Полоскания - Короткий отжим Макс. загрузка 3 кг - Пониж. загрузка 1,5 кг Изделия из деликатных тканей: акрила, вискозы, полиэстера.</p> | <p>СНИЖЕНИЕ СКОРОСТИ ОТЖИМА НОЧНОЙ ЦИКЛ ОСТАНОВКА С ВОДОЙ В БАКЕ ПРЕДВАРИТЕЛЬНАЯ СТИРКА ²⁾ ВЫВЕДЕНИЕ ПЯТЕН ³⁾ ДОПОЛНИТЕЛЬНОЕ ПОЛОСКАНИЕ ЭКОНОМИЯ ВРЕМЕНИ ⁴⁾</p> |  |
| <p>ВИСКОЗА 40° - Холодная стирка Основная стирка - Полоскания - Короткий отжим Макс. загрузка 3 кг Специальная программа щадящей стирки для таких тканей как вискоза, купро, лиоцелл. Она дает более сильный очищающий эффект по сравнению с программой "Ручная стирка".</p> | <p>СНИЖЕНИЕ СКОРОСТИ ОТЖИМА НОЧНОЙ ЦИКЛ ОСТАНОВКА С ВОДОЙ В БАКЕ ПРЕДВАРИТЕЛЬНАЯ СТИРКА ²⁾ ВЫВЕДЕНИЕ ПЯТЕН ³⁾ ДОПОЛНИТЕЛЬНОЕ ПОЛОСКАНИЕ</p> |  |
| <p>ДЕЛИКАТНЫЕ ПОЛОСКАНИЯ Полоскания - Короткий отжим Макс. загрузка 6 кг С помощью этой программы можно выполнять полоскание и отжим изделий из хлопка, выстиранных вручную. Машина выполняет несколько полосканий, за которыми следует заключительный отжим.</p> | <p>СНИЖЕНИЕ СКОРОСТИ ОТЖИМА НОЧНОЙ ЦИКЛ ОСТАНОВКА С ВОДОЙ В БАКЕ ДОПОЛНИТЕЛЬНОЕ ПОЛОСКАНИЕ</p> |  |

| Программа Максимальная и минимальная температура Описание цикла Максимальная загрузка белья Тип белья | Дополнительные функции ¹⁾ | Дозатор моющих средств |
|--|---|--|
| СЛИВ Слив воды Макс. загрузка 6 кг Для слива воды после последнего полоскания с дополнительной функцией, при выборе которой вода остается в баке. | | |
| ОТЖИМ Слив воды и продолжительный отжим Макс. загрузка 6 кг Отдельный отжим для изделий, выстиранных вручную, и после завершения программ с выбранной дополнительной функцией, по окончании которой остается вода в баке. Перед выбором этой программы селектор программ следует повернуть в положение  . Можно выбрать скорость отжима в соответствии с типом белья с помощью соответствующей кнопки. | СНИЖЕНИЕ СКОРОСТИ ОТЖИМА | |
| ОДЕЯЛА/ПЛЕДЫ 40° - 30° Основная стирка - Полоскания - Короткий отжим Макс. загрузка 2 кг Специальная программа для стирки одного одеяла из синтетики, стеганого или пухового одеяла, покрывала, и т.д. | СНИЖЕНИЕ СКОРОСТИ ОТЖИМА |   |
| ШЕРСТЬ ПЛЮС/ (РУЧНАЯ СТИРКА)  40° - Холодная стирка Основная стирка - Полоскания - Короткий отжим Макс. загрузка 2 кг Программа стирки шерстяных изделий для машинной или ручной стирки, или для стирки деликатных тканей. Примечание: Стирка одной или очень большой вещи может вызвать дисбаланс. Если прибор не выполняет заключительный отжим, добавьте белье, перераспределите белье в барабане вручную и задайте программу "Отжим". | СНИЖЕНИЕ СКОРОСТИ ОТЖИМА НОЧНОЙ ЦИКЛ ОСТАНОВКА С ВОДОЙ В БАКЕ |   |
| НИЖНЕЕ БЕЛЬЕ (РУЧНАЯ СТИРКА)  40° - Холодная стирка Основная стирка - Полоскания - Короткий отжим Макс. загрузка 1 кг Эта программа предназначена для стирки очень деликатных вещей, например, дамского белья, бюстгалтеров и другого нижнего белья. | СНИЖЕНИЕ СКОРОСТИ ОТЖИМА НОЧНОЙ ЦИКЛ ОСТАНОВКА С ВОДОЙ В БАКЕ |   |

| Программа Максимальная и минимальная температура Описание цикла Максимальная загрузка белья Тип белья | Дополнительные функции ¹⁾ | Дозатор моющих средств |
|--|--|---|
| ШЕЛК(РУЧНАЯ СТИРКА)  30° - Холодная стирка Основная стирка - Полоскания - Короткий отжим Макс. загрузка 1 кг Программа бережной стирки для изделий из шелковых и смешанных синтетических тканей. | СНИЖЕНИЕ СКОРОСТИ ОТЖИМА НОЧНОЙ ЦИКЛ ОСТАНОВКА С ВОДОЙ В БАКЕ |  |
| СПОРТИВНЫЕ КУРКТЫ 40° - Холодная стирка Основная стирка - Полоскания - Короткий отжим Макс. загрузка 2 кг Специальная программа для стирки спортивной одежды. При выборе этой программы не добавляйте дополнительные моющие средства. | СНИЖЕНИЕ СКОРОСТИ ОТЖИМА ОСТАНОВКА С ВОДОЙ В БАКЕ ДОПОЛНИТЕЛЬНОЕ ПОЛОСКАНИЕ |  |
| СПОРТ ИНТЕНСИВ 40° - Холодная стирка Предварительная стирка - Основная стирка - Полоскания - Короткий отжим Макс. загрузка 2 кг Эта специальная программа пригодна для стирки сильно загрязненной спортивной одежды. Машина автоматически выполнит предварительную стирку для удаления пятен грязи перед тем, как приступить к основной стирке. Мы рекомендуем НЕ помещать моющее средство в отделение  . | СНИЖЕНИЕ СКОРОСТИ ОТЖИМА НОЧНОЙ ЦИКЛ ОСТАНОВКА С ВОДОЙ В БАКЕ ДОПОЛНИТЕЛЬНОЕ ПОЛОСКАНИЕ |  |
| 20 МИН - 3 КГ 30° Основная стирка - Полоскания - Короткий отжим Макс. загрузка 3 кг Эту программу можно использовать для быстрой стирки спортивной одежды или слабозагрязненных или ношенных всего один раз изделий из хлопка и синтетики. | СНИЖЕНИЕ СКОРОСТИ ОТЖИМА |  |
| БЫСТРО ИНТЕНСИВ 60° - 40° Основная стирка - Полоскания - Короткий отжим Макс. загрузка 4 кг Программа быстрой стирки, предназначенная для стирки слабозагрязненного белого и нелиняющего цветного белья из хлопка и смешанных тканей. | СНИЖЕНИЕ СКОРОСТИ ОТЖИМА ОСТАНОВКА С ВОДОЙ В БАКЕ ДОПОЛНИТЕЛЬНОЕ ПОЛОСКАНИЕ |  |

| Программа Максимальная и минимальная температура Описание цикла Максимальная загрузка белья Тип белья | Дополнительные функции ¹⁾ | Дозатор моющих средств |
|--|--|---|
| ХЛОПОК ЭКО 60° Основная стирка - Полоскания - Продолжительный отжим Макс. загрузка 6 кг Белое и нелиняющее цветное хлопчатобумажное белье. Эту программу можно выбирать для стирки изделий из хлопка обычной или слабой степени загрязнения. Время стирки будет увеличено, а температура стирки - понижена. Это позволит получить хороший результат при экономии энергии. | СНИЖЕНИЕ СКОРОСТИ ОТЖИМА ОСТАНОВКА С ВОДОЙ В БАКЕ ДОПОЛНИТЕЛЬНОЕ ПОЛОСКАНИЕ ПРЕДВАРИТЕЛЬНАЯ СТИРКА ²⁾ ВЫВЕДЕНИЕ ПЯТЕН АНТИАЛЛЕРГЕННАЯ ДОПОЛНИТЕЛЬНОЕ ПОЛОСКАНИЕ |  |
| <input type="radio"/> / ВЫКЛ Для отмены текущей программы или выключения машины. | | |

- 1) Если в выдвижном отсеке моющего средства 3 отделения, дополнительные функции ПРЕДВАРИТЕЛЬНАЯ СТИРКА и ВЫВЕДЕНИЕ ПЯТЕН взаимно несовместимы
- 2) При использовании жидких моющих средств необходимо выбирать программу без предварительной стирки.
- 3) Дополнительную функцию "Выведение пятен" можно задавать только при температуре 40°C и выше.
- 4) Если Вы выбрали дополнительную функцию "Супербыстрая стирка" с помощью кнопки **6**, мы рекомендуем уменьшить загрузку в соответствии с приведенными указаниями. В этом случае возможна также и стирка при максимальной загрузке, но ее результаты будут несколько хуже.

ПОЛЕЗНЫЕ СОВЕТЫ

Сортировка белья

Руководствуйтесь символами на этикетке каждой вещи и инструкциями по стирке, данными изготовителями. Рассортируйте белье следующим образом: белое белье, цветное белье, синтетика, деликатное белье, изделия из шерсти.

Перед загрузкой белья

Никогда не стирайте вместе белое и цветное белье. Во время стирки белое белье может потерять свою белизну.

Новое цветное белье может полинять при первой стирке; поэтому в первый раз его следует стирать отдельно.

Застегните наволочки и молнии, крючки и кнопки. Завяжите ремешки или длинные ленты.

Перед стиркой удалите стойкие пятна.

Протрите особо загрязненные участки специальным моющим средством или чистящей пастой.

С особой осторожностью обращайтесь с занавесями. Снимите крючки или завяжите их в мешок или сетку.

Выведение пятен

Некоторые пятна могут не отстираться только водой и моющим средством. Поэтому рекомендуется обработать их перед стиркой.

Кровь: промойте свежие пятна холодной водой. Засохшие пятна следует замочить на ночь со специальным моющим средством, затем потереть их в мыльном растворе.

Масляные краски: смочите пятновыводителем на бензиновой основе, положите вещь на мягкую подстилку и промокните пятно; выполните обработку несколько раз.

Засохшие жирные пятна: смочите скипидаром, положите вещь на мягкую подстилку и кончиками пальцев промокните пятно с помощью хлопчатобумажного тампона.

Ржавчина: используйте растворенную в горячей воде щавелевую кислоту или специальное средство для выведения пятен ржавчины в холодном виде. Будьте осторожны со старыми пятнами ржавчины, так как структура целлюлозы под ними повреждена, и ткань может порваться.

Пятна плесени: обработайте отбеливателем и тщательно сполосните (только для белого и цветного белья, устойчивого к хлору).

Травяные пятна: слегка обработайте мылом, а затем отбеливателем (только для белого и цветного белья, устойчивого к хлору).

Шариковая ручка и клей: смочите ацетоном ¹⁾ положите вещь на мягкую подстилку и промокните пятно.

Губная помада: смочите ацетоном, как указано выше, затем обработайте пятно денатуратом. Обработайте оставшиеся следы отбеливателем.

Красное вино: замочите с моющим средством, прополощите и обработайте уксусной или лимонной кислотой, затем еще раз прополощите. Обработайте оставшиеся следы отбеливателем.

Чернила: в зависимости от состава чернил сначала смочите пятно ацетоном ¹⁾, затем уксусной кислотой; обработайте оставшиеся на белой ткани следы с помощью отбеливателя, а затем тщательно прополощите ее.

Пятна смолы: сначала обработайте пятновыводителем, денатуратом или бензином, затем потрите, используя чистящую пасту.

Моющие средства и добавки

Хорошие результаты стирки также зависят от выбора моющего средства и правильности его дозировки, это способствует предотвращению излишнего загрязнения окружающей среды.

Несмотря на свою биоразлагаемость, моющие средства содержат вещества, которые при попадании в окружающую среду в большом количестве могут нарушить хрупкое равновесие в природе.

Выбор моющего средства зависит от типа ткани (тонкие деликатные ткани, шерсть, хлопок и т.д.), цвета, температуры стирки и степени загрязненности.

В данной стиральной машине можно использовать все обычно имеющиеся в продаже моющие средства для машинной стирки:

- стиральные порошки для всех типов тканей

1) не используйте ацетон для чистки изделий из искусственного шелка

- стиральные порошки для изделий из деликатных тканей (макс. температура 60°C) и шерсти
- жидкие моющие средства, предпочтительные для низкотемпературных программ стирки (макс. температура 60°C) для всех типов тканей или специально предназначенные для стирки шерстяных изделий.

Моющие средства и добавки следует помещать в соответствующие отделения дозатора моющих средств перед началом выполнения программы стирки.

При использовании жидких моющих средств необходимо выбирать программу **без** предварительной стирки.

Стиральная машина оборудована системой рециркуляции, обеспечивающей оптимальное использование концентрированных моющих средств.

При дозировке моющих средств и добавок руководствуйтесь указаниями изготовителя и **не превышайте отметку "MAX" на стенке дозатора.**

Количество используемого моющего средства

Тип и количество моющего средства зависят от типа ткани, величины загрузки, степени загрязненности белья и жесткости используемой воды.

Следуйте указаниям изготовителя моющего средства по дозировке.

Используйте меньшее количество моющего средства, если:

- вы стираете небольшое количество белья
- белье слабо загрязнено
- во время стирки образуется много пены.

Степень жесткости воды

Жесткость воды измеряется в так называемых градусах жесткости. Информацию о жесткости воды в вашем районе можно получить в службе водоснабжения или от местных органов власти. Если степень жесткости воды средняя или высокая, мы предлагаем вам добавлять смягчитель воды, следуя рекомендациям производителя. Если по степени жесткости вода мягкая, пересмотрите количество используемого моющего средства.

УХОД И ОЧИСТКА

Прежде чем приступать к каким-либо операциям по чистке или уходу, **ОТКЛЮЧИТЕ** прибор от электрической сети.

Удаление накипи

Используемая нами вода обычно содержит соли кальция. Поэтому рекомендуется периодически использовать в машине порошок для смягчения воды. Выполняйте такую операцию не во время стирки и в соответствии с указаниями изготовителя смягчающего порошка. Это поможет предотвратить образование известковых отложений.

После каждой стирки

Оставляйте дверцу открытой на некоторое время. Это поможет предотвратить образование плесени и затхлого запаха внутри машины. Если дверца после стирки остается открытой, это способствует также увеличению срока службы прокладки двери.

Профилактическая стирка

Выполнение стирки с низкой температурой может привести к скоплению остатков внутри барабана.

Мы рекомендуем регулярно выполнять так называемую профилактическую стирку. При выполнении профилактической стирки:

- В барабане не должно быть белья.
- Выберите программу стирки хлопка с наиболее высокой температурой.
- Используйте обычное количество моющего средства; им должен быть стиральный порошок с биологическими свойствами.

Чистка снаружи

Мойте корпус прибора снаружи только водой с мылом, затем насухо протрите его.



Не используйте для чистки корпуса машины метиловый спирт, растворители или другие подобные средства.

Дозатор моющих средств

Дозатор моющих средств следует регулярно чистить.

Дозатор стирального порошка и добавок следует регулярно чистить.

1. Извлеките дозатор, отжав вниз защелку и потянув его на себя.

Промойте его проточной водой, чтобы удалить все остатки скопившегося порошка.

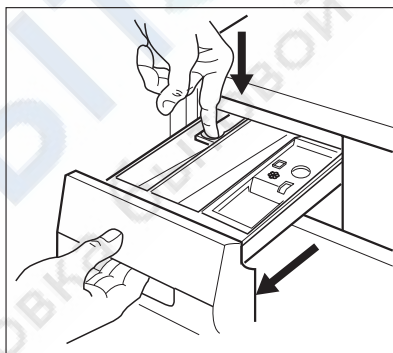

2. Для облегчения чистки можно снять верхнюю часть отделения для добавок. Промойте водой все детали дозатора.

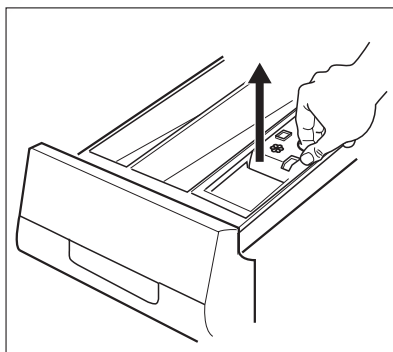

3. Почистите отсек дозатора щеткой.

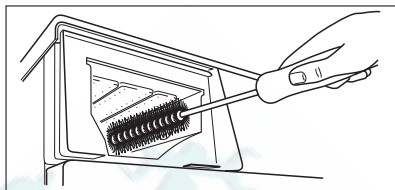

Фильтр сливного насоса

Фильтр сливного насоса следует проверять регулярно, особенно, если:

- машина не выполняет слив и/или отжим
- при сливе машина издает странный шум, вызванный попаданием в сливной насос таких предметов, как булавки, монеты и т.д.

В этом случае действуйте следующим образом:

1. Отключите машину от электросети.
2. При необходимости подождите, чтобы вода остыла.
3. Откройте дверцу фильтра.

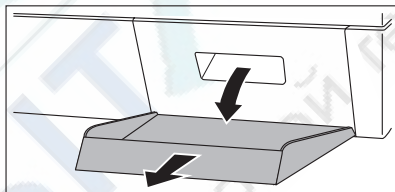

4. Поставьте рядом с фильтром тазик для сбора воды, которая может вытечь.
5. Выньте шланг аварийного слива, поместите его конец в поставленный тазик и снимите с него крышку.

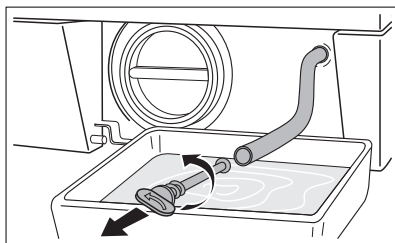
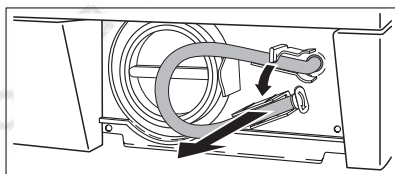

6. Когда вода перестанет литься, откройте крышку фильтра и извлеките его. Всегда держите под рукой тряпку, чтобы вытереть воду, которая может пролиться при снятии фильтра.

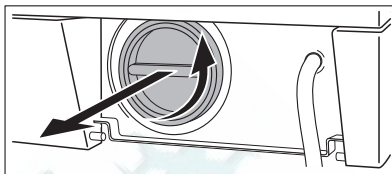

7. Проворачивая фильтр, извлеките все посторонние предметы.

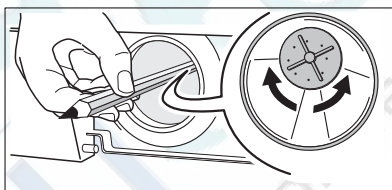
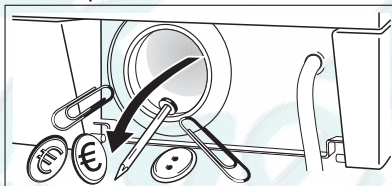

8. Наденьте крышку на шланг аварийного слива и установите его на место.

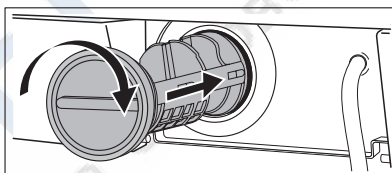

9. Закрутите фильтр до упора.
10. Закройте дверцу фильтра сливного насоса.



ВНИМАНИЕ!

При работающей машине в зависимости от выбранной программы в сливном насосе может быть горячая вода. Никогда не снимайте крышку фильтра сливного насоса во время стирки, всегда дожидайтесь, чтобы машина завершила цикл и слила воду. При установке крышки на место убедитесь, что она плотно затянута во избежание утечек и возможности откручивания ее маленькими детьми.

Чистка фильтров наливного шланга



Если прибор не наполняется водой, наполняется слишком долго, кнопка пуска мигает желтым цветом или на дисплее (если имеется) отображается соответствующее предупреждение (более подробно см. в разделе «Что делать, если...»), проверьте, не засорены ли фильтры наливного шланга.

Очистка фильтров наливного шланга:

1. Закройте водопроводный вентиль.
2. Отвинтите шланг от крана.
3. Прочистите фильтр в шланге жесткой щеткой.
4. Снова привинтите наливной шланг к крану. Убедитесь, что соединение герметично.

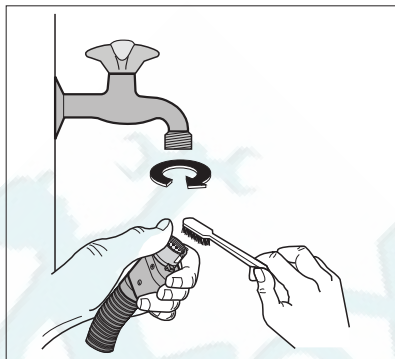

5. Отвинтите шланг от машины. Держите наготове тряпку, т.к. часть воды может вытечь.
6. Прочистите фильтр во впускном клапане жесткой щеткой или тряпкой.

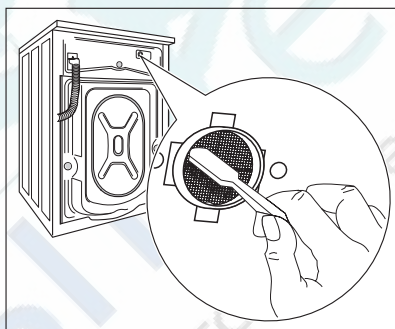

7. Снова прикрутите шланг к машине, проверив, чтобы он был туго затянут.
8. Откройте водопроводный вентиль.

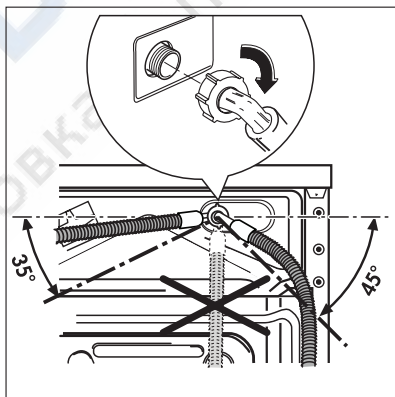

Аварийный слив

Если вода не сливается, для слива действуйте следующим образом:

1. выньте вилку сетевого шнура машины из розетки;
2. закройте кран подачи воды;
3. при необходимости подождите, чтобы вода остыла;
4. откройте дверцу сливного фильтра;

5. поставьте на пол тазик и поместите в него конец шланга аварийного слива. Снимите крышку шланга. Под действием силы тяжести вода станет стекать в тазик. Когда тазик наполнится, снова наденьте крышку на шланг. Вылейте воду из тазика. Повторяйте эту процедуру до окончания слива воды;
6. при необходимости прочистите фильтр, как описано выше;
7. закройте шланг крышкой и установите его на место;
8. снова прикрутите фильтр и закройте дверцу.

Предотвращение замерзания

Если машина установлена в помещении, температура в котором может опускаться ниже 0°C, действуйте следующим образом:

1. закройте кран подачи воды и открутите от него наливной шланг;
2. поставьте на пол тазик, поместите в него концы наливного шланга и шланга аварийного слива и дайте воде полностью стечь;
3. снова прикрутите к крану наливной шланг и установите на свое место шланг аварийного слива, вновь надев на него крышку.

При выполнении вышеописанных операций, оставшаяся в машине вода будет слита, что предотвратит образование льда и, следовательно, поломку компонентов машины. При следующем включении машины убедитесь, что температура окружающей среды выше 0°C.



Каждый раз при сливе воды с помощью шланга аварийного слива необходимо налить 2 литра воды в отделение основной стирки дозатора моющих средств и затем выполнить программу слива. Это приведет в действие **ЭКО-клапан**, предотвратив ситуацию, когда остатки моющего средства остаются неиспользованными при следующей стирке.

ЧТО ДЕЛАТЬ, ЕСЛИ ...

Некоторые неисправности, вызванные отсутствием простого ухода или недосмотром, можно легко устранить самостоятельно, не обращаясь в сервисный центр. Перед тем, как обращаться в местный авторизованный сервисный центр, пожалуйста, выполните указанные ниже проверки.

Во время работы машины может замигать **желтый** индикатор, встроенный в кнопку **7**, при этом каждые 20 секунд будет подаваться звуковой сигнал, указывающий, что машина не работает, а на дисплее появится один из следующих кодов неисправности:

- **E10** : неисправность подачи воды
- **E20** : неисправность слива воды
- **E40** : открыта дверца
- **EFO** : сработала система защиты от затопления

Устранив причину неисправности, нажмите кнопку **7** для возобновления выполнения программы. Если после всех проверок неисправность остается, обратитесь в авторизованный сервисный центр.

| Неисправность | Возможная причина/Способ устранения |
|---|---|
| <p>Стиральная машина не запускается:</p> | <p>Дверца не закрыта. <i>E40</i></p> <ul style="list-style-type: none"> • Плотно закройте дверцу. <p>Вилка вставлена в розетку неверно.</p> <ul style="list-style-type: none"> • Вставьте вилку в розетку. <p>В розетке отсутствует напряжение.</p> <ul style="list-style-type: none"> • Проверьте свою домашнюю электрическую сеть. <p>Перегорел предохранитель на главном распределительном щите.</p> <ul style="list-style-type: none"> • Замените предохранитель. <p>Селектор программ установлен неверно, и не нажата кнопка 7.</p> <ul style="list-style-type: none"> • Поверните селектор программ и снова нажмите кнопку 7. <p>Выбрана задержка пуска.</p> <ul style="list-style-type: none"> • Если вы хотите, чтобы стирка белья началась немедленно, отмените задержку пуска. <p>Включена функция "Замок от детей".</p> <ul style="list-style-type: none"> • Отключите эту функцию. |
| <p>Машина не заполняется водой:</p> | <p>Закрыт водопроводный вентиль. <i>E10</i></p> <ul style="list-style-type: none"> • Откройте водопроводный вентиль. <p>Наливной шланг передавлен или сильно перегнут. <i>E10</i></p> <ul style="list-style-type: none"> • Проверьте подсоединение наливного шланга. <p>В наливном шланге или впускном клапане засорился фильтр. <i>E10</i></p> <ul style="list-style-type: none"> • Прочистите фильтры наливного шланга (более подробные сведения см. в разделе "Чистка фильтров наливного шланга") <p>Неплотно закрыта дверца. <i>E40</i></p> <ul style="list-style-type: none"> • Плотно закройте дверцу. |
| <p>Машина заполняется водой, и сразу же производится слив:</p> | <p>Конец сливного шланга расположен слишком низко.</p> <ul style="list-style-type: none"> • См. соответствующий параграф в разделе "Слив воды". |

| Неисправность | Возможная причина/Способ устранения |
|--|--|
| Машина не выполняет слив и/или отжим: | <p>Сливной шланг пережат или сильно перегнут. <i>E20</i></p> <ul style="list-style-type: none">• Проверьте правильность подсоединения сливного шланга. <p>Забит фильтр сливного насоса. <i>E20</i></p> <ul style="list-style-type: none">• Прочистите фильтр сливного насоса. <p>Выбрана программа или дополнительная функция, по окончании которой в баке остается вода или в которой исключена фаза отжима.</p> <ul style="list-style-type: none">• Выберите программу "Слив" или "Отжим". <p>Белье неравномерно распределено в барабане.</p> <ul style="list-style-type: none">• Перераспределите белье в барабане. |
| Вода на полу: | <p>Использовано слишком много моющего средства или средство неправильного типа (вызывающее избыточное пенообразование).</p> <ul style="list-style-type: none">• Уменьшите количество моющего средства или используйте моющее средство другого типа. <p>Проверьте, нет ли утечек в соединительных деталях наливного шланга. Утечка воды из шланга не всегда заметна визуально; поэтому проверьте, не мокрый ли он.</p> <ul style="list-style-type: none">• Проверьте подсоединение наливного шланга. <p>Поврежден сливной или наливной шланг.</p> <ul style="list-style-type: none">• Замените его новым. <p>После выполнения чистки фильтра заглушка отверстия аварийного слива не установлена на место, или сам фильтр не закручен должным образом.</p> <ul style="list-style-type: none">• Установите крышку на место или до конца закрутите фильтр. |

| Неисправность | Возможная причина/Способ устранения |
|---|--|
| <p>Неудовлетворительные результаты стирки:</p> | <p>Было использовано недостаточно моющего средства, или же использованное средство не подходит для данной машины.</p> <ul style="list-style-type: none"> Увеличьте количество моющего средства или используйте моющее средство другого типа. <p>Стойкие пятна не были обработаны перед стиркой.</p> <ul style="list-style-type: none"> Используйте имеющиеся в продаже средства для выведения стойких пятен. <p>Задана неподходящая температура.</p> <ul style="list-style-type: none"> Проверьте, правильно ли задана температура. <p>Слишком большая загрузка белья.</p> <ul style="list-style-type: none"> Следует уменьшить количество загружаемого белья. |
| <p>Дверца не открывается:</p> | <p>Выполнение программы не закончено.</p> <ul style="list-style-type: none"> Дождитесь завершения цикла стирки. <p>Не сработала система разблокировки дверцы.</p> <ul style="list-style-type: none"> Дождитесь, чтобы погас символ 9.5. <p>Вода в барабане.</p> <ul style="list-style-type: none"> Выберите программу слива или отжима, чтобы слить воду. |
| <p>Машина вибрирует или шумит:</p> | <p>Не удалены транспортировочные болты и элементы упаковки.</p> <ul style="list-style-type: none"> Проверьте правильность установки машины. <p>Не отрегулирована высота ножек</p> <ul style="list-style-type: none"> Проверьте правильность выравнивания машины. <p>Белье неравномерно распределено в барабане.</p> <ul style="list-style-type: none"> Перераспределите белье в барабане. <p>Возможно, в барабане слишком мало белья.</p> <ul style="list-style-type: none"> Загрузите в машину больше белья. |

| Неисправность | Возможная причина/Способ устранения |
|--|--|
| Отжим начинается с опозданием или не выполняется: | <p>Электронное устройство контроля дисбаланса сработало из-за неравномерного распределения белья в барабане. Белье будет перераспределено равномерно за счет изменения направления вращения барабана. Это может происходить несколько раз до тех пор, пока дисбаланс не исчезнет и не установится нормальный отжим. Если в течение нескольких минут белье в барабане не распределится равномерно, машина не будет выполнять отжим.</p> <ul style="list-style-type: none"> Возможно, загрузка слишком мала; добавьте белья, перераспределите белье в барабане вручную и задайте программу "Отжим". |
| Машина издает необычный шум: | Машина оборудована двигателем, издающим необычный шум по сравнению с двигателями других типов. Новый двигатель обеспечивает плавный пуск и более равномерное распределение белья в барабане при отжиме, а также большую устойчивость машины. |
| В машине не видна вода: | Машины, разработанные с использованием современных технологий, работают очень экономично и потребляют мало воды без снижения качества стирки. |
| На дисплее высвечивается код неисправности <i>EFO</i> : | <p>Сработала система защиты от затопления.</p> <ul style="list-style-type: none"> Вытащите вилку из розетки электропитания, закройте кран подачи воды и обратитесь в сервисный центр. |

Если определить или устранить причину неисправности самостоятельно не удалось, обращайтесь в наш сервисный центр. Перед тем как звонить, запишите для себя модель, серийный номер и дату приобретения машины: эти сведения потребуются специалистам сервисного центра.

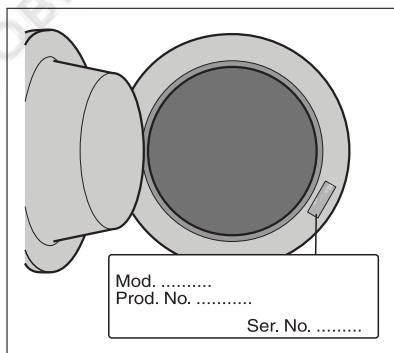

ТЕХНИЧЕСКИЕ ДАННЫЕ

| | | |
|---|--|--|
| Габариты | ширина высота глубина Глубина (габаритные размеры) | 60 см 85 см 43 см 48 см |
| Подключение к электросети Напряжение — общая мощность — предохранитель | Информация по подключению к электросети представлена на табличке технических данных, расположенной на внутренней стороне дверцы прибора. | |
| Давление в водопроводной сети | Минимум Максимум | 0,05 МПа 0,8 МПа |
| Максимальная загрузка | Хлопок | 6 кг |
| Скорость отжима | Максимум | 1000 об/мин (LS70840) 1200 об/мин (LS72840) |

ПОКАЗАТЕЛИ ПОТРЕБЛЕНИЯ

| Программа ¹⁾ | Потребление энергии (кВт·ч) ²⁾ | Потребление воды (литры) ²⁾ |
|-----------------------------|---|--|
| Белый хлопок 95°C | 1.95 | 62 |
| Хлопок 60°C | 1.15 | 58 |
| Хлопок 40°C | 0.75 | 58 |
| Синтетика 40°C | 0.50 | 50 |
| Деликатные ткани, 40°C | 0.50 | 58 |
| Шерсть / Ручная стирка 30°C | 0.28 | 42 |

1) Продолжительность программы отображается на дисплее.

2) Приведенные в данной таблице данные по нормам расхода являются ориентировочными. Они могут меняться в зависимости от объема и типа загрузки, температуры воды в водопроводной сети и комнатной температуры.

Стандартные программы для оценки класса энергопотребления

Хлопок 60°C Эконом и Хлопок 40°C Эконом – это стандартные программы для стирки изделий из хлопковых тканей обычной загрязненности. Они подходят для стирки изделий из хлопка обычной загрязненности и являются наиболее энергоэффективными программами для стирки этого типа белья в части экономии как электроэнергии, так и потребления воды.

Они отвечают требованиям EN60456.



Фактическая температура воды может отличаться от температуры, заявленной для отдельно взятого этапа стирки.

УСТАНОВКА

Распаковка

Все транспортировочные болты и элементы упаковки должны быть сняты перед началом эксплуатации прибора.

Рекомендуется сохранить все транспортировочные приспособления для того, чтобы их можно было снова использовать в случае новой транспортировки машины.

1. После снятия всей упаковки аккуратно положите машину на заднюю панель, чтобы вынуть полистироловую прокладку из ее основания.

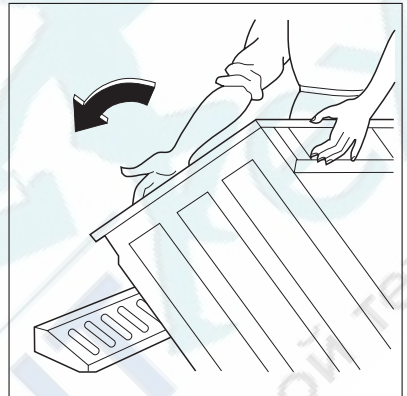

2. Отсоедините шнур питания, наливной и сливной шланги от разъемов на задней панели стиральной машины.

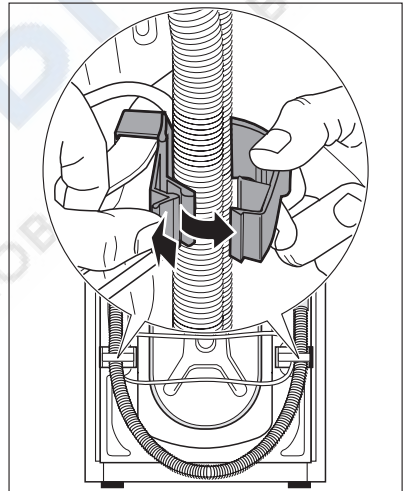

3. Вывинтите три болта гаечным ключом, который поставляется с прибором.

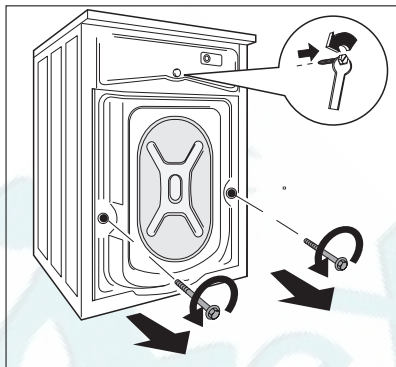

4. Выньте соответствующие пластиковые шайбы.

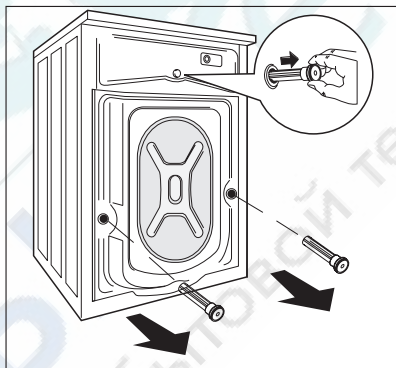

5. Вставьте в маленькое верхнее и в два больших отверстия соответствующие пластиковые заглушки, находящиеся в одном пакете с руководством по эксплуатации.

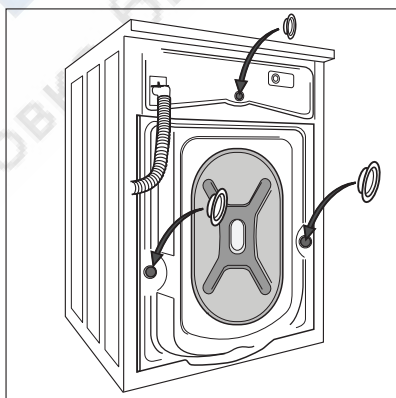

Размещение и выравнивание

Установите машину на ровный твердый пол. Убедитесь, что ковры, дорожки и т.п. не препятствуют циркуляции воздуха вокруг машины. При установке машины на полу из кафельной плитки кладите между машиной и полом резиновый коврик.

Не пытайтесь исправить неровности пола, подкладывая под машину куски дерева, картона или аналогичных материалов.

Если исключить установку машины рядом с газовой духовкой или работающей на угле печью не представляется возможным, то между двумя приборами необходимо установить изоляционную панель, покрытую алюминиевой фольгой со стороны печи или духовки.

Машину не следует устанавливать в помещениях, в которых температура может опуститься ниже 0°C.

Наливной и сливной шланг не должны быть перегнуты.

Убедитесь, что машина установлена таким образом, чтобы в случае возникновения какой-либо неисправности специалист мог получить к ней свободный доступ.

Тщательно выровняйте машину, вкручивая или выкручивая регулируемые ножки. Никогда не подкладывайте картон, куски дерева или подобные материалы для компенсации неровностей пола.

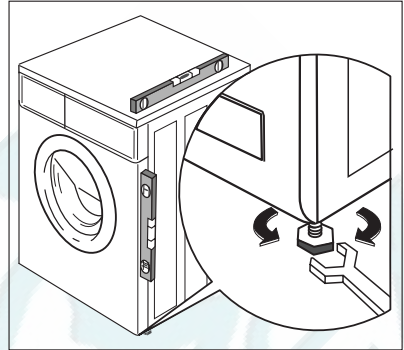

Подсоединение к водопроводу

Наливной шланг входит в комплект поставки и находится внутри барабана машины.

Данный прибор следует подсоединять к вентилю подачи холодной воды.

Не применяйте для подсоединения к водопроводу ранее использовавшиеся шланги.

1. Откройте дверцу машины и достаньте наливной шланг.
2. Подсоедините конец шланга, выполненный в виде угла, к машине.



Не направляйте наливной шланг вертикально вниз. Разверните шланг влево или вправо в зависимости от расположения водопроводного крана относительно машины. ST

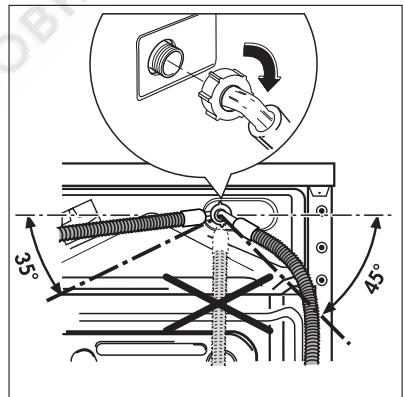

- Отрегулируйте положение шланга, ослабив зажимную гайку. Отрегулировав положение шланга, не забудьте плотно затянуть зажимную гайку для предотвращения утечек.
- Присоедините наливной шланг к водопроводному крану с резьбой 3/4". Всегда используйте шланг, поставляемый вместе со стиральной машиной.

Наливной шланг не подлежит удлинению. Если он слишком короткий, а вы не хотите перемещать водопроводный кран, придется купить новый, более длинный шланг, специально предназначенный для данной цели.

Установка машины должна выполняться в соответствии с требованиями местных строительных норм и норм по водоснабжению. Проверьте, соответствует ли давление воды минимальному давлению, необходимому для безопасной работы машины, указанному в разделе "Технические данные".

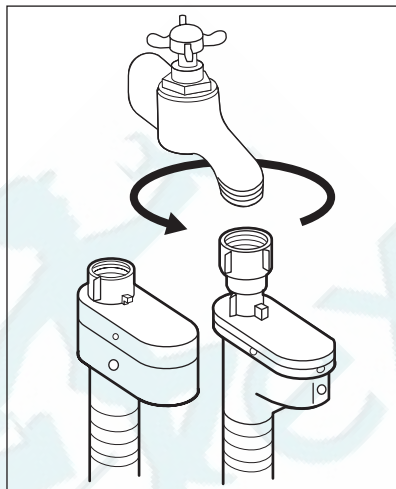

Устройство для защиты от протечек воды

Наливной шланг снабжен устройством прекращения подачи воды при протечках, которые могут возникнуть в результате естественного старения шланга. О возникновении такой неисправности предупреждает появление красного сектора в окне "А". В этом случае закройте водопроводный кран и обратитесь в ближайший авторизованный сервисный центр за новым шлангом.

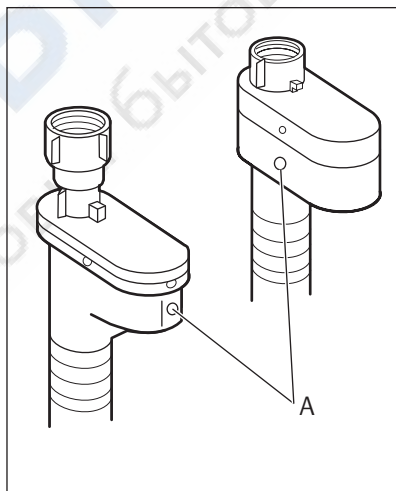

Слив воды

Конец сливного шланга можно устанавливать тремя способами:

- Подвесить над краем раковины, используя пластмассовую направляющую, входящую в комплект поставки машины.**

В этом случае убедитесь, что шланг не соскочит во время слива воды.

Для обеспечения этого шланг можно привязать к крану куском шпаката или прикрепить к стене.

2. **Подключить к ответвлению сливной трубы раковины.** Это ответвление должно находиться над сифоном раковины так, чтобы высота места сгиба шланга от пола составляла не менее 60 см.
3. **Ввести непосредственно в сливную трубу на высоте** не менее 60 см, но не более 90 см.

Конец сливного шланга всегда должен вентилироваться, т.е. внутренний диаметр сливной трубы должен быть шире внешнего диаметра сливного шланга. Сливной шланг не должен иметь перегибов.

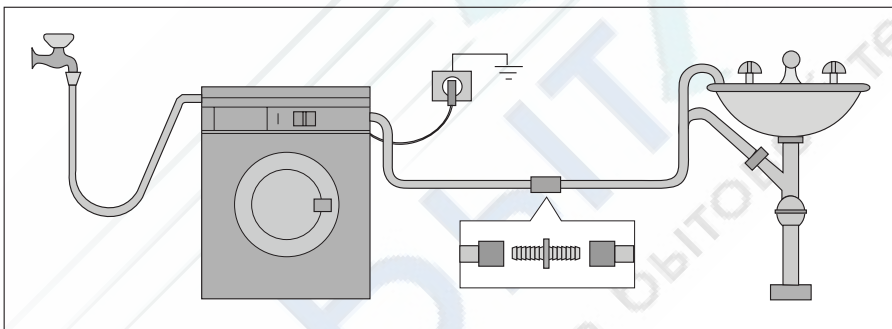
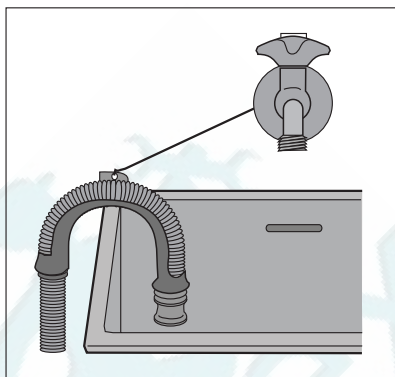

Длина сливного шланга составляет 4 метра. Дополнительный сливной шланг и соединительный элемент можно приобрести в авторизованном сервисном центре.

ПОДКЛЮЧЕНИЕ К ЭЛЕКТРОСЕТИ

Информация по электрическому подключению представлена на табличке технических данных, расположенной на внутренней стороне дверцы машины.

Убедитесь, что электрическая сеть у Вас дома в состоянии выдержать максимальную мощность, потребляемую машиной, при этом следует учесть и другие эксплуатируемые электроприборы.



ВНИМАНИЕ!

Включайте машину в заземленную розетку.



ВНИМАНИЕ!

Изготовитель не несет какой-либо ответственности за ущерб или травмы, причиненные в результате несоблюдения вышеприведенных указаний по безопасности.

**ВНИМАНИЕ!**

После установки машины к шнуру питания должен иметься свободный доступ.

**ВНИМАНИЕ!**

В случае необходимости замены шнура питания, она должна быть выполнена авторизованным сервисным центром.

ОХРАНА ОКРУЖАЮЩЕЙ СРЕДЫ

Символ  на изделии или на его упаковке указывает, что оно не подлежит утилизации в качестве бытовых отходов. Вместо этого его следует сдать в соответствующий пункт приемки электронного и электрооборудования для последующей утилизации. Соблюдая правила утилизации изделия, Вы помогаете предотвратить причинение окружающей среде и здоровью людей потенциального ущерба, который возможен в противном случае, вследствие неподобающего обращения с подобными отходами. За более подробной информацией об утилизации этого изделия просьба обращаться к местным властям, в службу по вывозу и утилизации отходов или в магазин, в котором Вы приобрели изделие.

Упаковочные материалы

Материалы, помеченные символом , пригодны для повторной переработки.

>PE<=полиэтилен

>PS<=полистирол

>PP<=полипропилен

Это означает, что они могут быть подвергнуты вторичной переработке при условии, что при их утилизации они будут помещены в специальные контейнеры для сбора таких отходов.

Экологические рекомендации

Для экономии воды, энергии и с целью бережного отношения к окружающей среде придерживайтесь следующих рекомендаций:

- Белье обычной степени загрязненности можно стирать без предварительной стирки для экономии моющих средств, воды и времени (это означает и меньшее загрязнение окружающей среды!).
- Наиболее экономично машина работает при полной загрузке.
- При должной обработке пятна и небольшие загрязнения могут быть удалены перед стиркой; тогда белье можно стирать при более низкой температуре.
- Отмеряйте моющее средство в зависимости от жесткости воды, степени загрязненности и количества стираемого белья.



Дата производства данного изделия указана в серийном номере (serial number), где первая цифра номера соответствует последней цифре года производства, вторая и третья цифры номера – порядковому номеру недели. Например, серийный номер 11012345 означает, что изделие произведено на десятой неделе 2011 года.









РемБЫТтех
Ремонт и установка бытовой техники